

NIPLUX Multi Skin Cleaner

ニップラックス マルチ スキン クリーナー

取扱説明書

保管用

保証書付

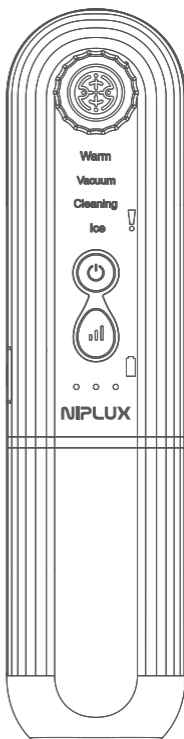

このたびは本製品をお買い上げいただき、
誠にありがとうございます。

本製品をご使用前に必ず取扱説明書をよくお読
みになり、正しく安全にお使い下さい。

この取扱説明書には保証書がついています。

お読みになられた後も、大切に保管して下さい。



公式サイト



操作方法動画

NIPLUXシリーズについてのお問い合わせは公式サイトへ

www.niplux.jp

目次

安全上のご注意	03
各部の名称とはたらき	08
充電方法	10
ご使用前の注意事項	12
使用方法	13
お手入れ方法	18
保管方法	20
商品仕様	21
故障かなと思ったら	22

安全上のご注意



定められた手順に従って、無理のないご使用をお願いします。

異常が発生した場合は、直ちに使用を中止し、カスタマーサービスまでお問い合わせください。



故障状態のまま使用されますと、身体に悪影響を及ぼす危険がありますので、絶対におやめください。

次の図記号をよく理解し、安全上のご注意をお読みください。

■危害・損害の程度を示す図記号

 警告	取扱いを誤った場合、死亡や重傷を負う恐れのある内容。
 注意	取扱いを誤った場合、軽傷や物的損害を負う恐れのある内容。

■お守りいただく内容を示す図記号

 禁止	その行為を禁止する内容。
 必ず守る	実行しなければならない内容。

警告



必ず守る

次のような方は医師と相談して使用する。

事故や肌・身体のトラブルの原因になります。下記にあてはまらない場合でも、ご使用に不安がある方は医師に相談してください。

●悪性腫瘍のある方 ●心臓疾患、障害及びその疑いのある方 ●糖尿病などによる高度な末梢循環障害による知覚障害のある方 ●疾患により発熱している方 ●安静を必要とする方 ●妊娠中の方、出産直後の方 ●血圧に異常のある方、血液疾患や血栓のある方及びその疑いのある方 ●顔面神経痛の方 ●薬を服用中の方 ●通院中の方 ●かつて治療や手術を受けたところ（美容医療施術を含む）、または疾患部へ使用する方 ●自ら意思表示ができない方や操作が行えない方 ●神経障害、皮膚知覚障害のある方 ●接触性皮膚炎など皮膚に既往症のある方 ●アレルギー体質、敏感肌の方や肌に不安のある方



禁止

下記のような場合や部位には使用しない。

事故やケガ、肌・身体のトラブルの原因になります。

●皮膚炎、やけど、傷、湿疹、腫れもの、化膿性疾患などお肌に異常がある場合およびその部位 ●かゆみやほてりのある部位 ●膨らんだほくろ、ウイルス性のイボのある部位 ●首、眼球、まぶた、目のまわり、口内、陰部、粘膜など ●当日脱毛処理をした部位 ●飲酒後や疲労の激しい場合 ●運転中

乳幼児やペットには使用しない。

事故やケガ、体調不良の原因になります。

他の電化製品と同時に使用しない。

事故やケガの原因になります。



取扱説明書に記載されている用途以外には本製品を使用しない。

ケガや本体が故障する原因になります。





顔以外には使用しない。

事故やケガの原因になります。



警告

 <p>必ず守る</p>	<p>子供や身体の不自由な方だけでの使用は避ける。 未成年者は保護者同意のうえ、保護者監視のもと使用する。 また、子供の手の届かない場所に保管する。</p> <p>事故やケガの原因になります。 子どもが製品で遊ばないようにご注意ください。</p>
 <p>禁止</p>	<p>充電コードは</p> <ul style="list-style-type: none">●先端部分を持ち、コードを引っ張らない。●濡れた手で抜き差ししたり、水分を付着させたりしない。●収納時に本体などに巻きつけない。●破損、加工、束ねるなど無理に力を加えない。●重いものをのせ無理な扱いをしたり、挟み込んだりしない。●傷んでいるとき、差し込みがゆるいときは使用しない。 <p>感電やショート、発火の原因になります。</p> <p>定格電源DC5V2Aを超えるアダプターを使用しない。 ACアダプターは、壁のコンセントに直接差し込み、タコ足配線にしない。</p> <p>電源が入らなくなるなどの故障の原因になります。</p>
 <p>必ず守る</p>	<p>交流100V~240Vで使用する。海外での使用の際は必ずプラグ形状と電圧を確認のうえ使用する。</p> <p>火災、感電、故障の原因になります。</p> <p>本体、付属品に次のような異常・故障を発見したときは、直ちに使用を中止し本体の電源を切る。 充電中の場合はコンセントからACアダプターを抜く。</p> <ul style="list-style-type: none">●異音●異臭●異常発熱●けむりが出る など <p>破損や発火、事故やケガの原因になります。</p>

警告

 必ず守る	<p>充電コードは付属品を使用する。 出力が10Wより大きい充電コードを使用すると故障や事故の原因になります。</p>
	<p>本体を使用しないとき、掃除するときは必ず電源を切って、充電コードは外す。 感電やショートによる火災などの原因になります。</p>
 禁止	<p>本体及び付属品端子にピンやゴミ、埃などを付着させない。 事故やケガの原因になります。</p>
	<p>使用中は金属やほかの電気製品に接触させない。 ケガや本体が故障する原因になります。</p>
	<p>高温になる場所(火のそば、こたつ、布団、炎天下の車内)や埃のある場所で保管、使用しない。加熱したり、火中に投下したりしない。 事故や部品の変形、故障の原因になります。</p>
 水場禁止	<p>本体および充電コードを水で濡らさない。 浴室など湿気の多い場所や屋外で使用しない。 火災や感電、ケガの原因になります。</p>
	<p>充電コードや本体の差込口、隙間などに異物や水分を付着させない。 事故やケガ、体調不良の原因になります。</p>
 分解禁止	<p>分解や修理、改造はしない。 火災、感電、ケガの原因になります。 修理は弊社カスタマーサービスにご相談ください。</p>

注意

 禁止	<p>ドライヤーやファンヒーターなどで本体や付属品を乾燥させない。 ケガや本体が故障する原因になります。</p>
	<p>本体及び付属品をベンジン、シンナー、除光液などの溶剤で拭かない。 故障や部品の割れ、変色などの原因になります。</p>
	<p>本体を強く押し当てたり、過度に1ヵ所に集中して使用したりしない。 内出血やケガ、本体が故障する原因になります。 同じ箇所には5秒以上、または何度も使用しないでください。</p>
	<p>不安定な場所に置かない。 また本体や付属品を落としたりぶつけたりしない。 ケガや本体が故障する原因になります。</p>
 必ず守る	<p>本体や付属品に破損がないことを定期的に確認する。 事故やケガの原因になります。 破損がある場合はご使用をお控えください。</p>
	<p>1回1サイクル、週に1回を目安に使用する。 過度の使用は肌を傷める原因になります。 連続使用はお控えください。</p>
	<p>初めて使用する前に必ずプレテストを行ってから使用する。 使い始めや慣れるまでは必ずレベル1、短時間から使用する。 事故やケガの原因になります。慣れてからレベルを調整してください。</p>
	<p>必ずメイクを落として使用する。 肌トラブルや本体が故障する原因になります。</p>

各部の名称とはたらき

本体

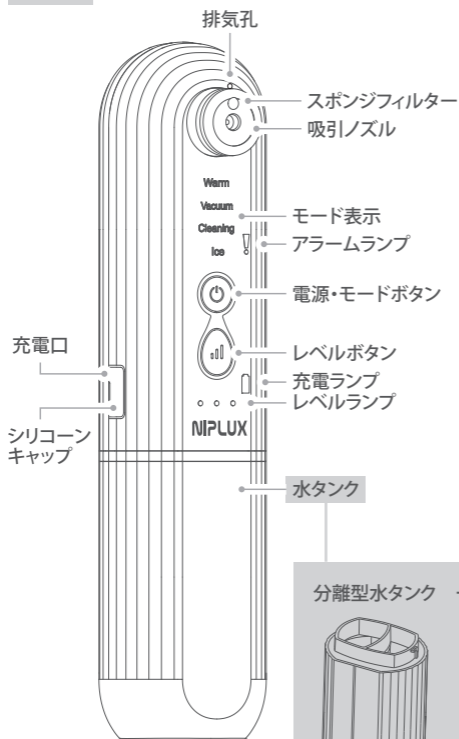

清掃用
キャップ



丸型ヘッド



楕円型ヘッド

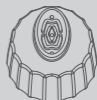

分離型水タンク 一体型水タンク

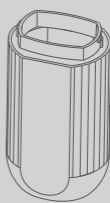
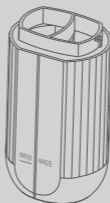

各部の名称とはたらき

付属品



掃除用ブラシ



USB充電コード(type-c)



取扱説明書兼保証書

※本書に記載のイラストはイメージであり、実際と異なる場合があります。

※本製品は一般家庭用機器です。医療機器ではありません。

※開封時、品質チェックの際の水分が残っていることがあります。ご使用に問題は
ありません。

充電方法



初めてご使用されるときや充電残量が減ったときは、本体の電源をオフにしてから充電をしてください。

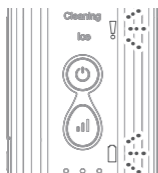

充電残量が減ると、ピーという警告音が5回鳴るとともに充電ランプとアラームランプが点滅します。

1 | 本体の充電口のシリコンキャップを開き、付属の充電コードのType-Cコネクター側を接続する

※出力が10Wより大きい充電コードを使用すると故障の原因になります。

※水タンクに残った水分が端子に付着しないようご注意ください。

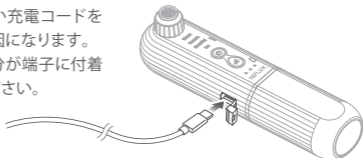

2 | 充電コードのUSB端子をACアダプターに接続し、壁面コンセントに差し込む

※出力5V2A以下のACアダプターから充電してください。

(5V2Aを超えるACアダプターを使用すると故障の原因になります。)

※ACアダプターは付属していません。

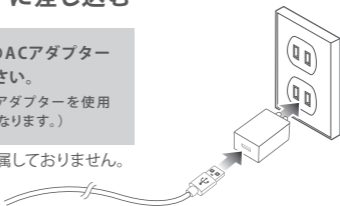

充電方法

3 | 充電ランプが点滅から点灯になると充電完了

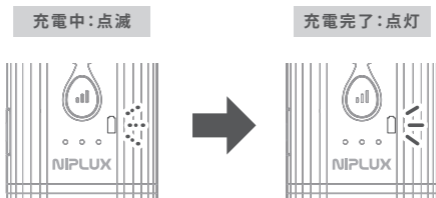

4 | 充電完了後、充電コードを本体とACアダプターから取り外す

■充電時間の目安

充電時間	動作時間
約3.5時間	約50分

※電池残量や使用環境、使用するレベルやモードによって充電時間や動作時間は大きく異なります。

■充電電池について

- 充電電池が過熱し、またその状態に支障をきたす可能性があるため、充電中の使用はお控えください。
- 充電電池は消耗品です(保証対象外)。
- 電池寿命は使用、保管などの状態により大きく変化します。

ご使用前の注意事項

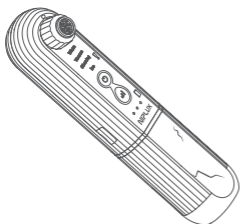

破損・傷がないか確認

- ご使用前にヘッドに破損や傷が無いか確認してください。破損や傷がある場合は、お肌を傷つける恐れがあるため使用しないでください。
- ご使用前に操作ボタンやランプの点灯が正常に動作するかご確認ください。
- しばらく使用しなかった場合、再度説明書をよく読み、機械が正常かつ安全に動作することをご確認ください。
- 本体は防水仕様ではありません。濡れた手で持ったり、本体に直接水をかけたりしないようご注意ください。
- 必ずメイクを落とし、お肌に異常がないかよく確認してからご使用ください。
- 使用後は吸引による赤みや軽度な刺激が残ることがありますが、通常は時間経過により治まります。

！ 注意 ● NOTICE

同じ箇所にも5秒以上、または何度も使用しないでください。炎症や内出血などの肌トラブルの原因になります。

使用方法

■プレテストについて

初めてご使用になるときは、腕の内側などにレベル1でご使用をお試しいただき、その後しばらくしてお肌に異常がないかをご確認ください。

※同じ箇所には5秒以上、または何度も使用しないでください。

※異常があらわれたら、使用を中止し医師に相談してください。

※赤みや軽度な刺激が残ることがありますが、通常は時間経過により治まります。

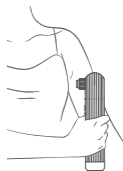

■水タンクの取外し方法

下図のように水タンクを取外し、きれいな水や精製水を必要量入れて、再度装着してください。

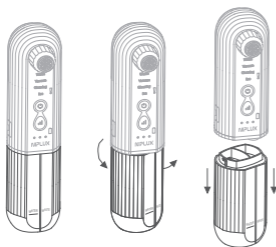

	水タンクの種類	水の必要量
お肌に使用(各モード)	分離型水タンク	40ml
自動機器清掃(Cleaningモード)	一体型水タンク	60ml

※分離型水タンクはWaterと記載がある側のスペースに水を入れてください。

※最大水量線を超えて水を入れしないでください。

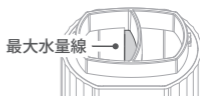

使用方法

1 | お肌を清潔にする

必ずメイクを落とし、素肌でご使用ください。



2 | 分離型水タンクに必要な量の水を入れ、本体にセットする

P13の方法でセットしてください。このとき、スポンジフィルターが装着できているかもご確認ください。→P19

※水量が不足すると、本体に水が供給されず正常に動作できません。

※本体は防水仕様ではありません。濡れた手で持ったり、本体に直接水をかけたりしないようご注意ください。

3 | 電源ボタンを長押しして電源をオンにする

電源がオンになるとWarmモード・レベル1で動作を開始します。

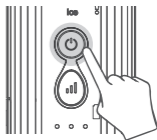

⚠️ 正しい持ち方

大きく傾けたり水平に置いたりした状態で使用すると、排気孔から水が噴き出す可能性があります。

本体は真っすぐ持って使用してください。

使用中に本体が40°以上傾くと、「ピ」と音が鳴り、アラームランプが点滅するとともに動作を一時停止します。

ランプが点滅した状態が10秒以上続くと自動的に電源が切れます。



使用方法

4 | 電源ボタンを短押ししてモードを選ぶ

モードを選択しない場合、以下の順番でモードが切り替わります。

モードが切り替わるたびに一時停止し、次のモードが点滅します。

続けて使用する場合は、水量を確認し電源ボタンを押してください。

電源ボタンを押さないまま点滅した状態がしばらく続くと、自動的に電源が切れます。

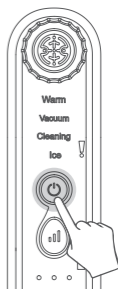

※初めて使用するときや簡易的にお手入れするときには、WarmモードとIceモードのみをご使用ください。

※1回の使用は1サイクルまでとし、過度な連続使用はお控えください。

Warmモード (赤色LED・温水流※1)

温かい水流と停止が3秒ごとのサイクルで繰り返します。

※1…38～42℃、ご使用環境によって温度が前後する場合があります。

3分

Vacuumモード (吸引洗浄)

水流はありません。

3分

Cleaningモード (クレンジング・自動機器清掃)※2

一体型水タンクを使用することで機器清掃にも使用できます。→P18

※2…順番通り使用する場合、満水量で使用を始めても途中で水量切れになります。
Cleaningモードを使用する前に水を補充してください。

4分

Iceモード (青色LED・冷水流※3)

冷たい水流と停止が3秒ごとのサイクルで繰り返します。

※3…13～18℃、ご使用環境によって温度が前後する場合があります。

3分

使用方法

5 | 11 ボタンを短押しして吸引レベルを選ぶ

吸引レベル1~3からお選びください。
選択中のレベルはレベルランプの点灯数で確認できます。

※初めて使用する時や慣れるまでは、レベル1からご使用ください。

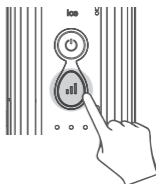

6 | ヘッドをお肌に当ててお手入れをする

気になる箇所にヘッドを優しく当て、ヘッドを外し移動させてまたお肌に当てる動作を繰り返してください。

※お肌に強く押し当てないでください。

※同じ箇所に5秒以上、または何度も使用しないでください。

※安全上のご注意をよく読んで、使用できない箇所を確認した上でご使用ください。

※排気孔からの水漏れ防止のため、本体は真っすぐ持って使用してください。



使用箇所に応じてヘッドを付け替えてください



丸型ヘッド
頬や額など
広い面に



楕円型ヘッド
鼻周りなど
細かい箇所に

使用方法

7 | 電源ボタンを長押しして電源をオフにする

しばらく操作をしない場合、自動的に電源がオフになります。

使用後はP18のお手入れ方法に従って、必ずお手入れを行ってください。

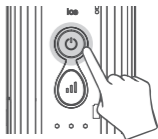

8 | 使用後は通常のお肌ケアを行う

化粧水やパックなどいつも通りの保湿ケアを行ってください。



お手入れ方法

- 下記の自動機器清掃を行い、機器内部を清掃してください。
- 一度使用したスポンジフィルターは、P19の方法でお手入れしてください。
- 本体の汚れは乾いた柔らかい布で拭き取ってください。
- ひどい汚れは、ぬるま湯を柔らかい布に浸してよく絞って拭き取った後、最後から拭きをしてください。
- 本体及び充電コードは絶対に水洗いしないでください。
- 使用後のヘッドは取外し、掃除用ブラシで汚れを落として水で洗い流してください。
- 水タンクは汚水を捨て、水洗いしてください。
- ヘッドと水タンクの水洗いに、洗剤や熱湯(70℃以上)を使用しないでください。
- 水洗いしたヘッドと水タンクは、風通しの良い日陰で自然乾燥させ、完全に乾いたら本体に取り付けてください。

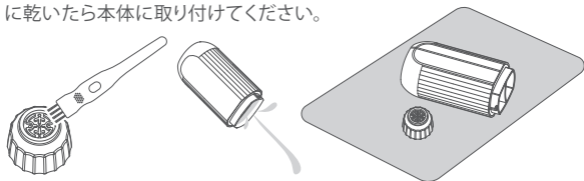

- 変色などの防止のため、ベンジン、シンナー、除光液などは使用しないでください。

■自動機器清掃の方法

- ①ヘッドを取外し、清掃用キャップに付け替える。
- ②一体型水タンクにきれいな水を60ml入れ、本体に装着する。
- ③電源を入れ、Cleaningモードを選択する。
- ④動作が終わると、清掃完了。

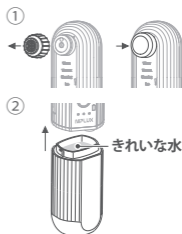

お手入れ方法

■ スポンジフィルターの交換方法

● フィルターの汚れが取れず吸引力が低下してきたら、新しいものに交換してください。

- ① ヘッドを外し、吸引ノズルのスポンジフィルターを交換用ピンを使って取り出す。
- ② 汚れを洗い流して再利用するか、新しいスポンジフィルターを向きを合わせて取り付け。
- ③ 水タンクを外し、チューブの先のスポンジフィルターをピンで取り出し、汚れを洗い流して再利用するか新しいものに交換する。

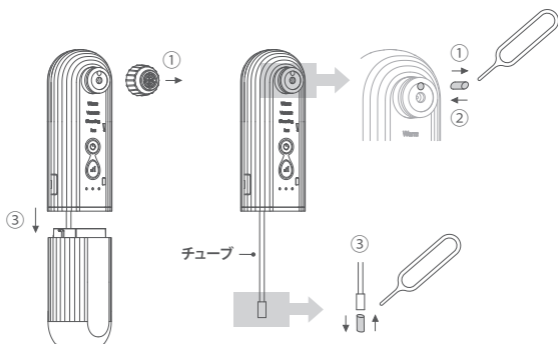

※ フィルターを丸めたり、折り曲げたりしないでください。吸引力に影響を与えます。

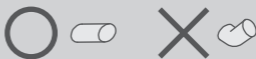

お手入れ方法

■シリコンリングの交換

- シリコンリングが外れて紛失、または劣化した場合は、予備用のシリコンリングを取り付けてください。



保管方法

- 使用しないときは、本体の電源をオフにしてください。充電が完了したら充電コードをACアダプターや本体から抜いて保管してください。
- 水洗いしたヘッドや水タンクは完全に乾いてから本体にセットし、化粧箱に保管してください。
- 火のそばや炎天下、浴室や車内など高温多湿の場所に放置せず、風通しの良い清潔な日陰に保管してください。
- 子供の手の届かない場所に保管してください。
- 長期間使用しないときは、本体をフル充電してから保管してください。また1か月ごとに本品を動作させて、再度充電してください。長期間充電せず放置すると充電ができなくなることがあります。
- 長期間使用しないときは、本体のお手入れをしてから保管してください。

本製品(本体)はリチウムイオン電池を使用しています。
本製品を廃棄される場合は、自治体の分別ルールに従って廃棄してください。



商品仕様

ブランド	NIPLUX(ニップラックス)
品名	Multi Skin Cleaner(マルチ スキンクリーナー)
定格電源	DC 5V 2A
消費電力	約8W(充電時)
セット内容	本体×1 / 分離型水タンク×1 / 一体型水タンク×1 / スポンジフィルター(20個入り)・交換用ピン×1・シリコーンリング×2 / 丸型ヘッド×1 / 楕円型ヘッド×1 / 清掃用キャップ×1 / 掃除用ブラシ×1 / USB充電コード×1 / 取扱説明書兼保証書×1
電池容量	1500mAh
本体寸法	約50×40×205mm
化粧箱寸法	約235×132×60mm
重量	本体:約275g(ヘッド・水タンク装着状態)
使用環境	環境温度 5℃~35℃ / 相対湿度10~80%RH
製品素材	ABS、PC、PA、TPE、シリコーン、PU、PE
生産国	中国

故障かなと思ったら

Q	A
充電ができない	出力電圧が強すぎる可能性があります。 ACアダプターは5V2A以内のものを使用してください。
	充電コード又はACアダプターの故障の可能性があります。 他のACアダプターや充電コードで充電をお試しください。
	充電口に付着物がないか確認してください。
	C to Cや出力の高い充電コードでは充電できない場合があります。 必ず指定の充電コードをご使用ください。 また、一部のモバイルバッテリーは使用できない場合がありますので、ACアダプターでの充電をお試しください。
運転中に停止した	使用中に本体が40°以上傾くと、「ピ」と音が鳴り、アラームランプが点滅するとともに動作を一時停止します。 10秒以内に角度を戻すと再び動作を開始します。
	使用中は自動的にモードが切り替わり、その度に動作を一時停止します。続けて次のモードを使用する場合は、  ボタンを短押ししてください。
電源が入らない 吸引力が弱い 水温が変わらない	充電残量が少なくなっている可能性があります。 充電を満タンにして、再度お試しください。 充電池保護のため、充電中の使用はお控えください。
水流がない	水タンクの水量を確認し、必要量を補充してください。
	Vacuumモード(吸引洗浄)は水流がありません。
	水の代わりに化粧水などの粘性のある液体を使用すると、詰まりの原因となり使用できません。